

2024年度 第71回

北九州テニストーナメント

《一般の部》

《年令別 ベテランJOP F1の部》



主催／北九州市テニス連盟
共催／北九州市・北九州教育委員会 北九州スポーツ協会
後援／福岡県テニス協会 読売新聞社 西日本新聞社

大会役員

名誉会長	武内和久				
会長	中島隆徳				
副会長	柘山幸志郎				
顧問	高田寿一郎	田島裕美			
ディレクター	田中義之				
レフェリー	小串節子				
アシスタント レフェリー	井上恒夫	中野新司	藤山敦子	増本尚子	
競技委員 (アイウエオ順)	井上丈士	今藤弘	岩見一広	浦郷隆	
	小林信幸	笹川正秀	首藤浩文	竹ノ脇直美	
	仲間さゆり	中山謙二	西井章裕	福田博	
	松本早苗	森光真澄	山崎伸也	吉田啓孝	
	渡辺和明				
総務	中田成二				

年令別種目（JOP対象）に関する注意事項

- 1 レフェリーについて
 競技委員 2 人程度が巡回し、後ろから見ても「**明らかな**」フットフォルトや、ミスジャッジはオーバーコールします。
 また、相手選手のフットフォルト、タイムバイオレーション、ミスジャッジ等が懸念される場合は競技委員に対応を申し出てください。
 原則的にはコートうしろ（必要であれば審判台の下）から観察する等の対処をします。
 ※タイムバイオレーション
 ・ポイント間 : 25 秒 ・エンドチェンジ時 : 90 秒 ・セット間 : 120 秒
- 2 公式練習はありません。サーブ 4 本の練習で試合を開始してください
- 3 試合が終了しましたら、勝者は本部に結果を報告し、「試合結果報告書」に署名をしてください。
 この際、試合球を返却してください。
- 4 各種目において、その成績に対して与えられる JOP は別表のとおりです
- 5 本大会は全て「ルールブック2024年版」の規定に基づいて行います。

第71回北九州テニストーナメントベテランJOP配点表（グレードF1）

種目		ドロ-数	優勝	準優勝	B-4	B-8	B-16	初戦敗退
男子40才～	S	3	220	154				9
男子45才～	S	8	251	175	122			9
男子50才～	S	8	251	175	122			9
	D	8	251	175	122			9
男子55才～	S	16	286	199	139	96		9
	D	8	251	175	122			9
男子60才～	S	16	286	199	139	96		9
	D	16	286	199	139	96		9
男子65才～	S	32	326	227	159	110	77	9
	D	16	286	199	139	96		9
男子70才～	S	32	326	227	159	110	77	9
	D	8	251	175	122			9
男子75才～	S	16	286	199	139	96		9
	D	3	220	154				9
男子80才～	S	4	220	154				9
男子85才～	S	3	220	154				9
女子55才～	S	4	220	154				9
	D	8	251	175	122			9
女子60才～	S	8	251	175	122			9
	D	16	286	199	139	96		9
女子65才～	D	8	251	175	122			9

第71回北九州テニストーナメント 日程

日程 会場 種目	第1日目	第2日目	第3日目	第4日目	第5日目	第6日目	第7日目	第8日目	第9日目	予備日
	5/11(土)	5/12(日)	5/13(月)	5/14(火)	5/15(水)	5/18(土)	5/19(日)	5/25(土)	5/26(日)	6/2(日)
	三萩野 桃園	三萩野 桃園	桃園			三萩野 (男子) 桃園(女子)	三萩野 (男子) 桃園(女子)	三萩野	三萩野	三萩野
男子A級	S					1,2R(三)	3,4R(三)	QF,SF	F	
	D						1,2R(三)	3R,QF	SF,F	
男子B級	S					1,2R(三)	3R,QF(三)	SF,F		
	D						1R,QF	SF,F		
男子C級	S					1,2R(三)	3,4R(三)	QF,SF	F	
	D						1,2R(三)	3R,QF	SF,F	
男子40才	S	リーグ戦(三)								
男子45才	S	1R,SF(三)	F(三)							
男子50才	S	1R,SF(三)	F(三)							
	D		1R,SF(三)			F(三)				
男子55才	S	1R,QF(三)	SF(三)			F(三)				
	D		1R,SF(三)			F(三)				
男子60才	S	1R(三)	QF(三)			SF(三)	F(三)			
	D	1R(三)	QF(三)			SF(三)	F(三)			
男子65才	S	1R(桃)	2R(桃)	QF	SF	F				
	D		1R(桃)	QF	SF	F				
男子70才	S	1R,2R(桃)	QF(桃)	SF	F					
	D	-	QF(桃)	SF	F					
男子75才	S	1R,QF(桃)	SF(桃)	F						
	D		SF(桃)	F						
男子80才	S	SF(桃)	F(桃)							
男子85才	S	リーグ①(桃)	リーグ②(桃)	リーグ③						
女子A級	S					1,2R(桃)	QF(桃)	SF	F	
	D						1,2R(桃)	QF,SF	F	
女子B級	S					1,QF(桃)	SF(桃)	F		
	D						1,2R(桃)	QF,SF	F	
女子C級	S					1,2R(桃)	QF(桃)	SF	F	
	D						1,2R(桃)	QF,SF	F	
女子55才	S	SF(三)	F(三)							
	D	1R(三)	SF(三)			F(桃)				
女子60才	S	1R(三)	SF(三)			F(桃)				
	D	1R(三)	QF(三)			SF(桃)	F(桃)			
女子65才	D	1R(三)	SF(三)			F(桃)				

大会日程のコード (三) : 三萩野、(桃) : 桃園

【注意事項】

- 1 試合の進行はオーダーオブプレー（コート割試合順序）で行います
- 2 参加者は自分の**試合の開始時間の10分前までに必ず**大会本部に出席を届けてください
- 3 試合方法は次の通りです
 - 一般男・女A、B、C
 - ・全試合8ゲームプロセットマッチ（アドバンテージ方式、8-8、7ポイントタイブレーク）とします。
 - 年令別
 - ・全試合3セットマッチ（6-6、7ポイントタイブレーク、ノーアドバンテージ方式）、ただし、ファイナルセットは10ポイントタイブレークのみとします。
 - 全試合セットブレーク方式（3ゲームを終わるまではエンドチェンジの休憩はできない）を採用します
 - 雨天及びその他の事情で試合形式および1日の試合数を変更する場合があります**
- 4 種目別に試合会場が変わりますので、開始時刻及びコート割に注意してください
- 5 試合前の練習はサーブ4本のみとします
- 6 服装はテニスウェア（男子は袖なし、Tシャツは禁止。ウォームアップウェアの上着は不可。年令別は長ズボン着用可）を着用し、必ずテニスシューズを着用してください。
- 7 全試合セルフジャッジで行います
- 8 雨天の場合は各コートに行き確認してください。電話による問い合わせはお断りします。
- 9 大会期間中における負傷、事故については応急処置をしますが、その他については主催者加入傷害保険の範囲内とします。
- 10 各人の持ち物は自分で管理してください。大会本部は責任をもちません
- 11 各会場とも駐車場が十分な広さがありませんので、できるだけ公共交通機関をご利用ください
 - 三萩野庭球場
 - コート横通路を駐車スペースとして使用できます。駐車場側から入って通路の左側に駐車してください。帰りは道路側出口を開けます。
- 12 各人のゴミは各人で持ち帰ってください

朝、皆さんが来た時より、きれいな状態にして帰りましょう！

年齢別試合日程（時間はNBで初戦がある場合のみ表示）

5月11、12日は男子40才以上から60才以上の種目と女子全種目を三萩野庭球場、男子65才以上から80才以上の種目を桃園庭球場で行います。

種目	年齢	日程	5月11日 (土)		5月12日 (日)		5月13日 (月)	5月14日 (火)	5月15日 (水)	5月18日 (土)	5月19日 (日)
			リーグ start at 9:00								
年齢別男子	40才以上	S	リーグ start at 9:00								
	45才以上	S	1R	SF	F						
			10:00	11:00							
	50才以上	S	1R	SF	F						
			10:00	12:00							
	55才以上	D			1R	SF				F	
					10:00	11:00					
	60才以上	S	1R	QF	SF					F	
			10:00	11:00	9:00						
	65才以上	D			1R	SF				F	
					9:00	11:00	9:00				
	70才以上	S	1R	2R	QF	SF	F				
			9:00	11:00	10:00						
	75才以上	D			QF	SF	F				
					11:00	11:00					
	80才以上	S	1R	2R	QF	SF	F				
			9:00	11:00	10:00						
	85才以上	D			QF	SF	F				
			11:00	11:00							
90才以上	S	1R	QF	SF	F						
		9:00	12:00	10:00							
95才以上	D			リーグ①	リーグ②	リーグ③					
				12:00	12:00						
100才以上	S	SF	F								
		10:00	10:00								
105才以上	S	リーグ①	リーグ②	リーグ③							
		10:00	10:00								
年齢別女子	55才以上	S	SF	F							
			10:00	9:00							
	60才以上	D	1R	SF					F		
			12:00	10:00							
	65才以上	S	1R	SF					F		
			10:00	9:00							
70才以上	D	1R	QF					SF	F		
		12:00	10:00								
75才以上	D	1R	SF					F			
		13:00	10:00								

北九州テニストーナメント

男子A級シングルス

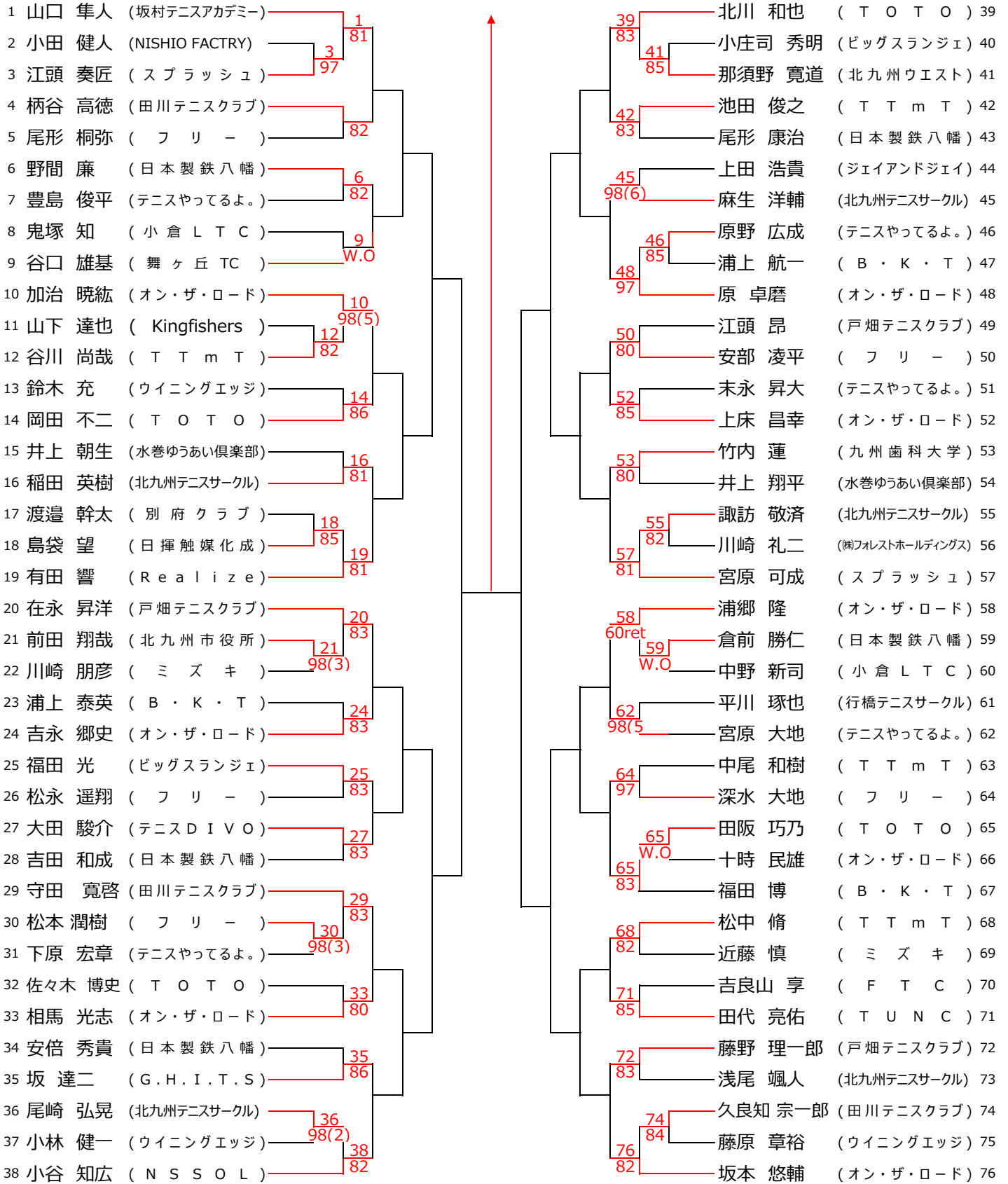

シード順位

- | | |
|---------|----------|
| 1 山口 隼人 | 9 加治 暁紘 |
| 2 坂本 悠輔 | 10 福田 博 |
| 3 宮原 可成 | 11 原 卓磨 |
| 4 在永 昇洋 | 12 守田 寛啓 |
| 5 有田 響 | 13 松中 脩 |
| 6 小谷 知広 | 14 上床 昌幸 |
| 7 浦郷 隆 | 15 谷口 雄基 |
| 8 北川 和也 | 16 江頭 昂 |

北九州テニストーナメント

男子A級ダブルス

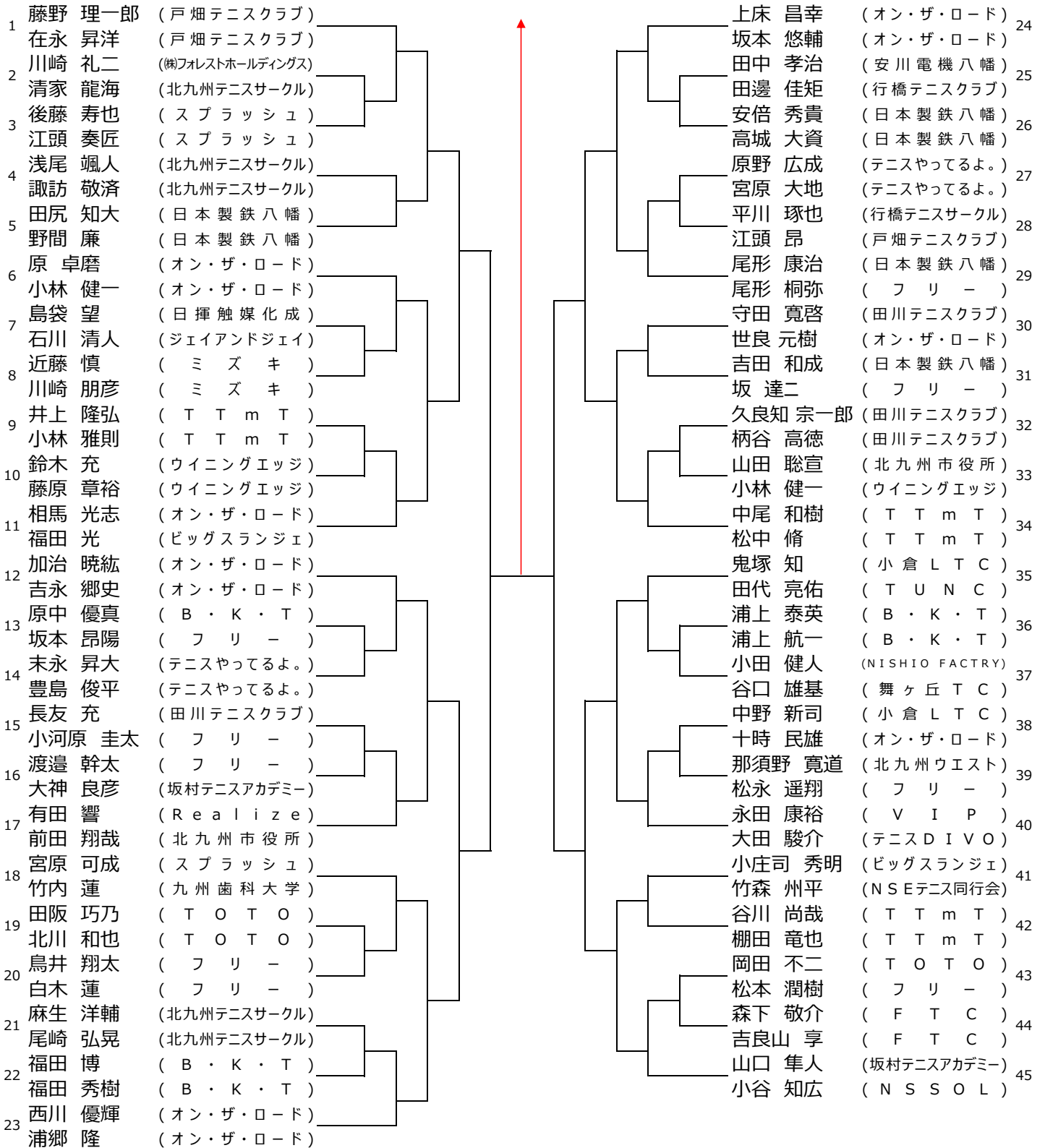

シード順位

- | | | | |
|---|--------|---|-------|
| 1 | 藤野 理一郎 | 5 | 上床 昌幸 |
| | 在永 昇洋 | 6 | 坂本 悠輔 |
| 2 | 山口 隼人 | 7 | 相馬 光志 |
| | 小谷 知広 | 8 | 福田 光 |
| 3 | 加治 暁紘 | | 西川 優輝 |
| | 吉永 郷史 | | 浦郷 隆 |
| 4 | 中尾 和樹 | | 鬼塚 知 |
| | 松中 脩 | | 田代 亮佑 |

北九州テニストーナメント

男子B級シングルス

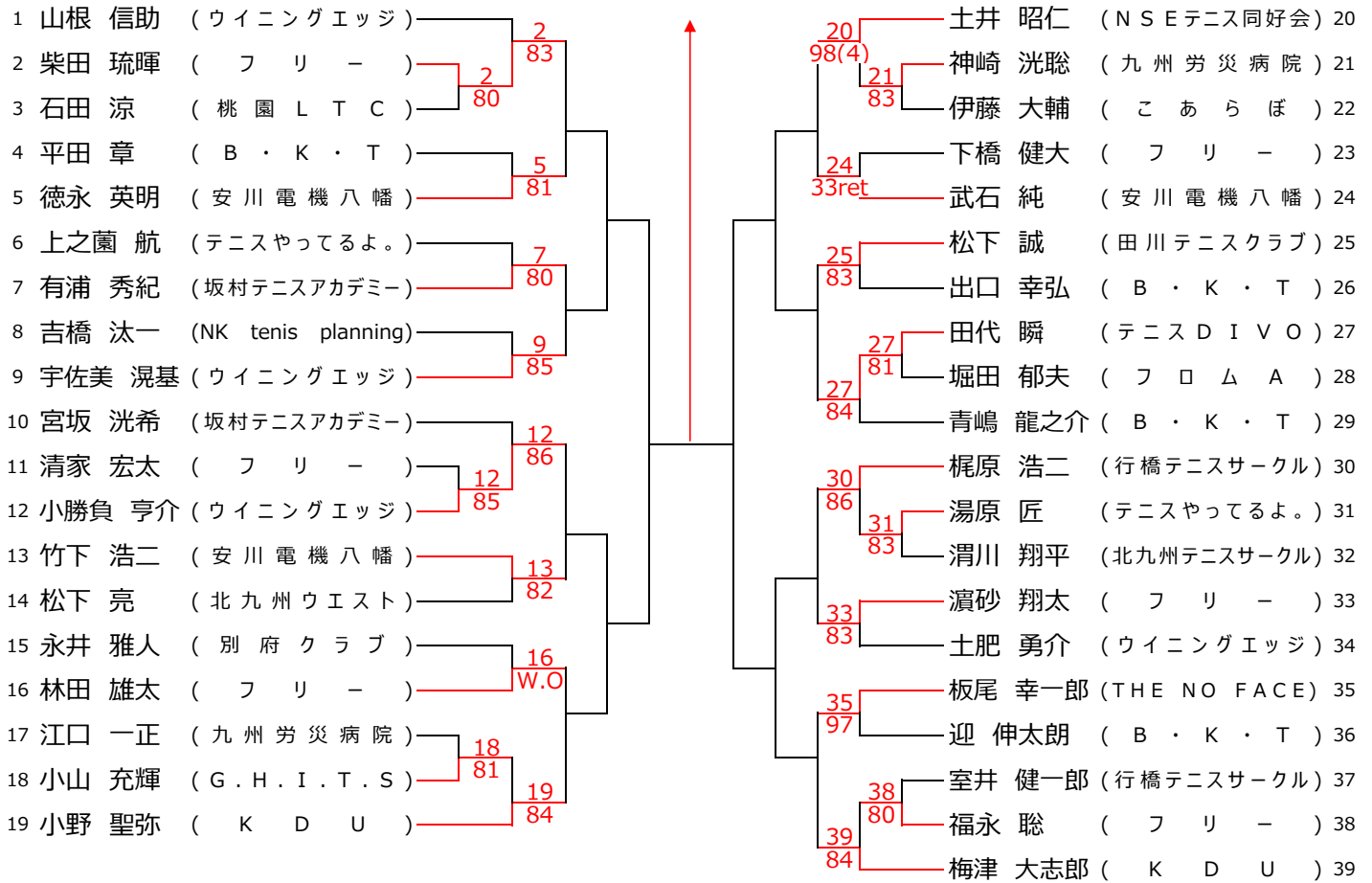

男子B級ダブルス

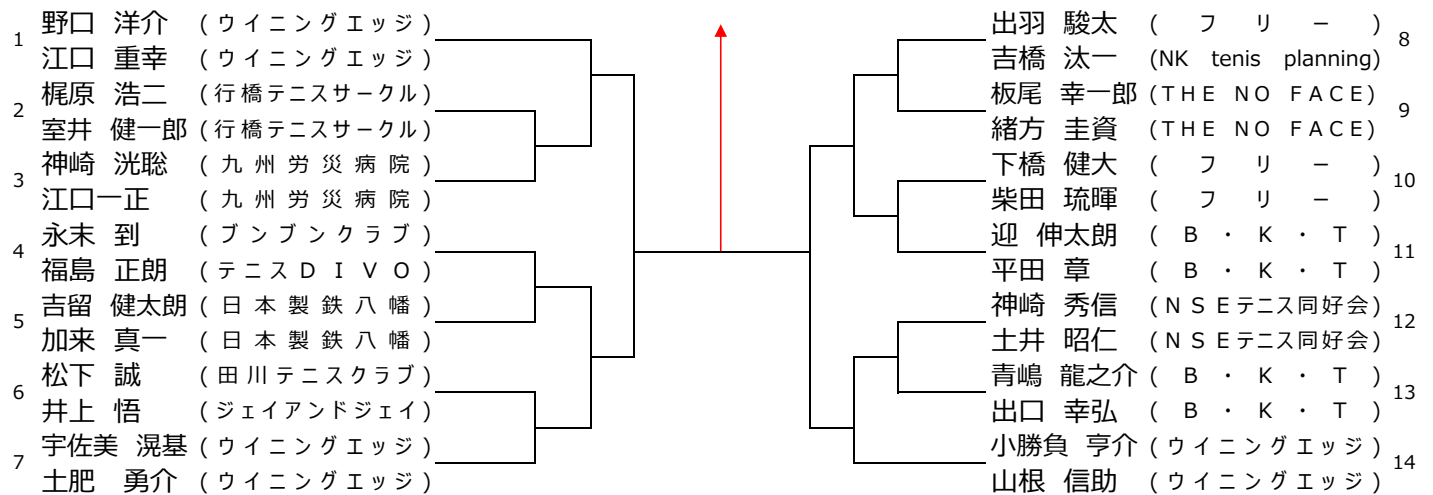

北九州テニストーナメント

男子C級シングルス

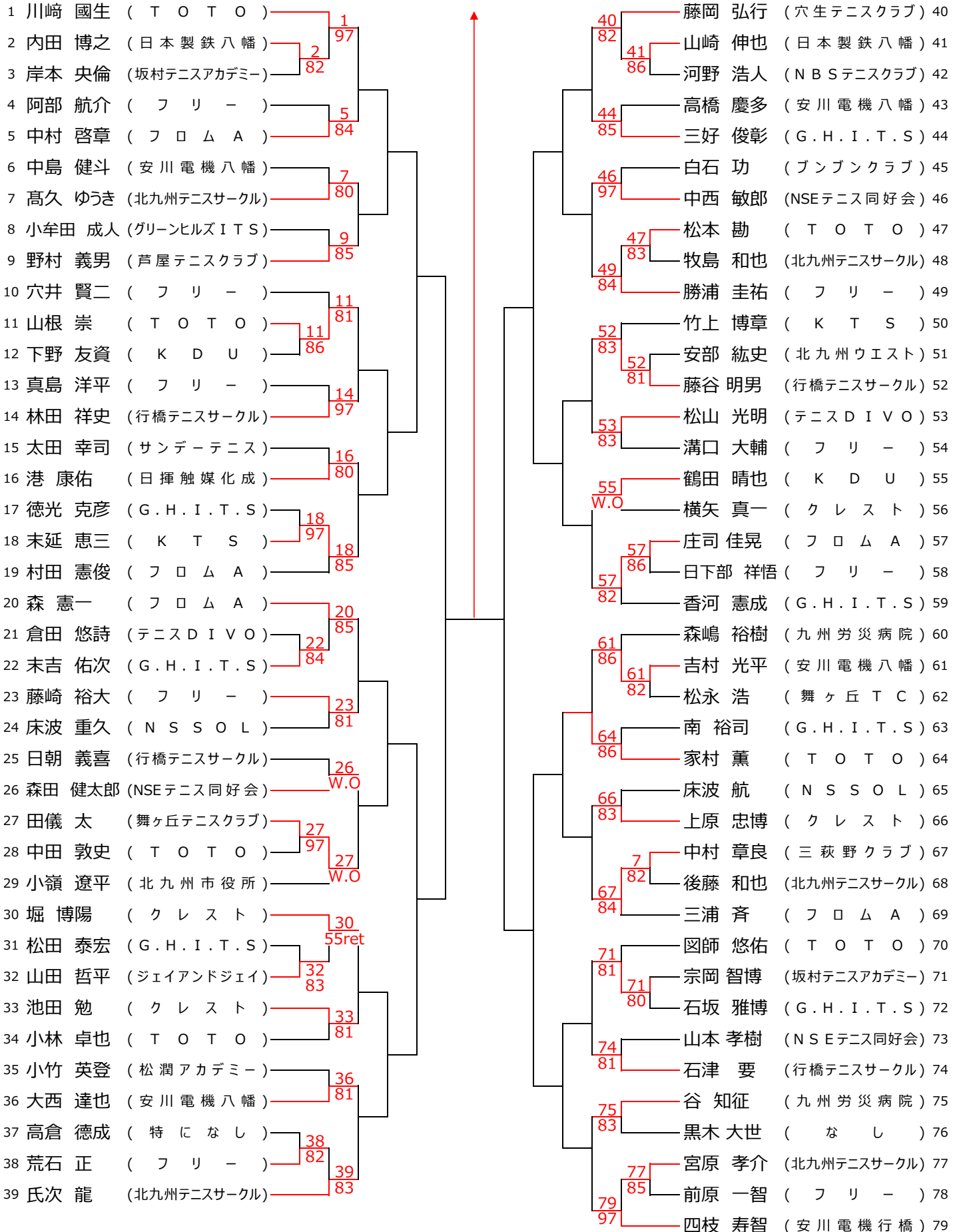

北九州テニストーナメント

男子C級ダブルス

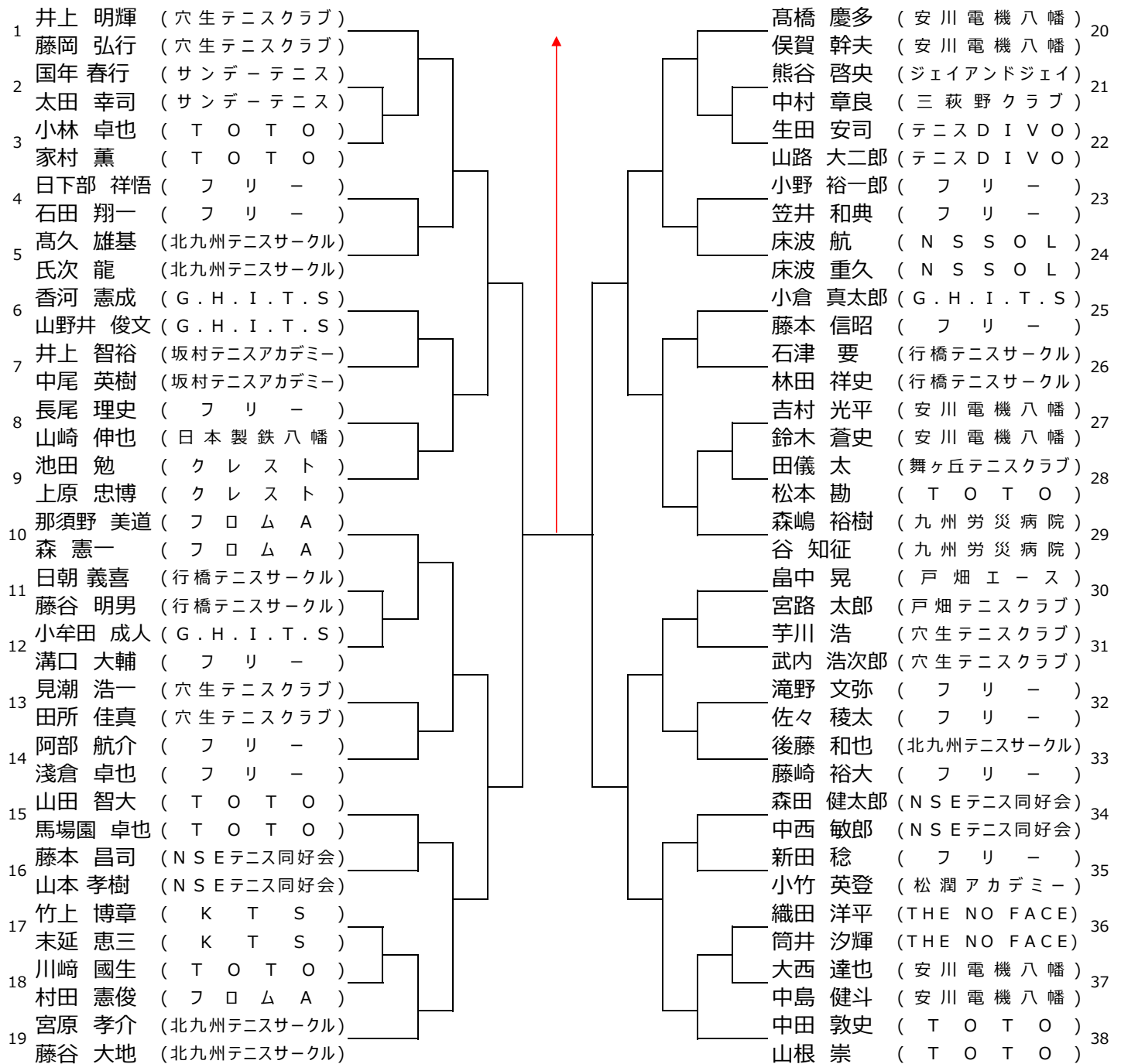

北九州テニストーナメント

女子A級シングルス

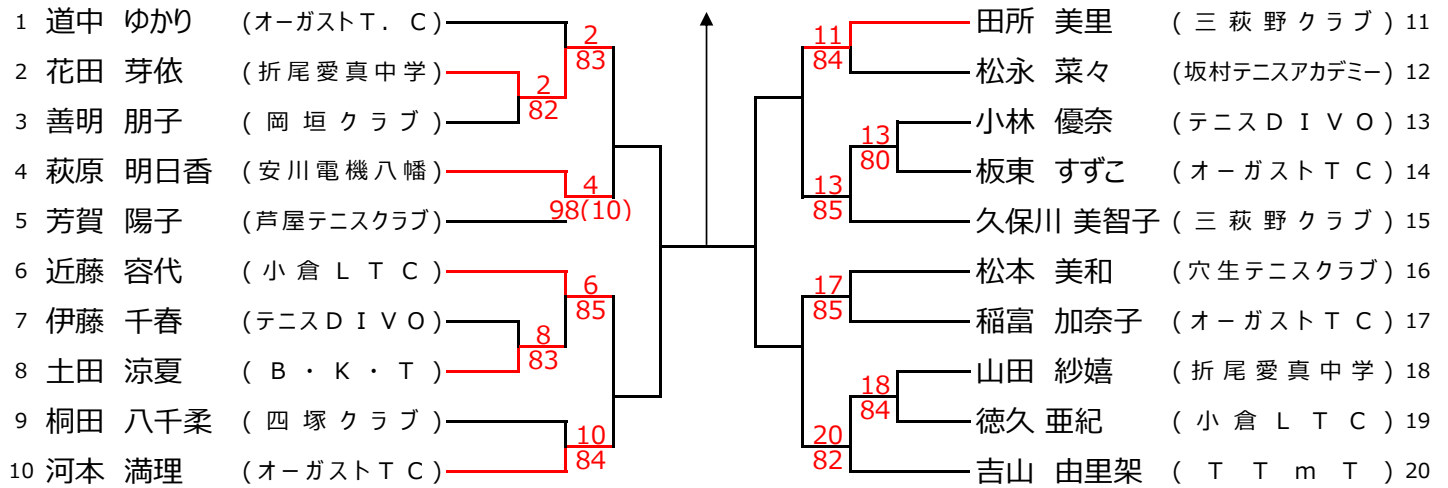

シード順位

- | | |
|-----------|---------|
| 1 道中 ゆかり | 5 河本 満理 |
| 2 吉山 由里架 | 6 田所 美里 |
| 3 久保川 美智子 | 7 松本 美和 |
| 4 近藤 容代 | 8 芳賀 陽子 |

北九州テニストーナメント

女子A級ダブルス

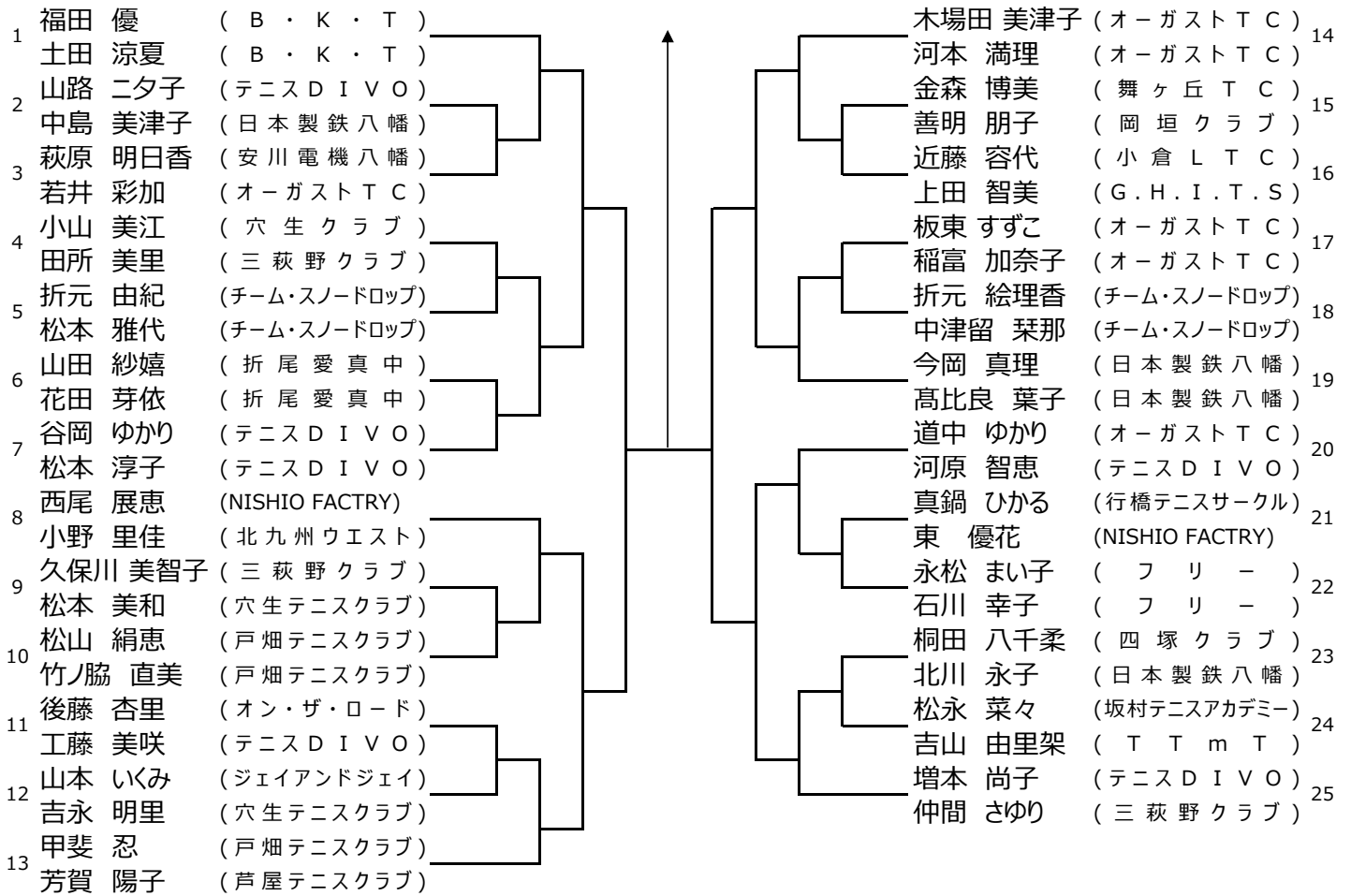

シード順位

- | | |
|----------|-----------|
| 1 福田 優 | 5 木場田 美津子 |
| 2 土田 涼夏 | 6 河本 満理 |
| 3 増本 尚子 | 7 道中 ゆかり |
| 4 仲間 さゆり | 8 河原 智恵 |
| 5 西尾 展恵 | 9 甲斐 忍 |
| 6 小野 里佳 | 10 芳賀 陽子 |
| 7 今岡 真理 | 11 谷岡 ゆかり |
| 8 高比良 葉子 | 12 松本 淳子 |

北九州テニストーナメント

女子B級シングルス

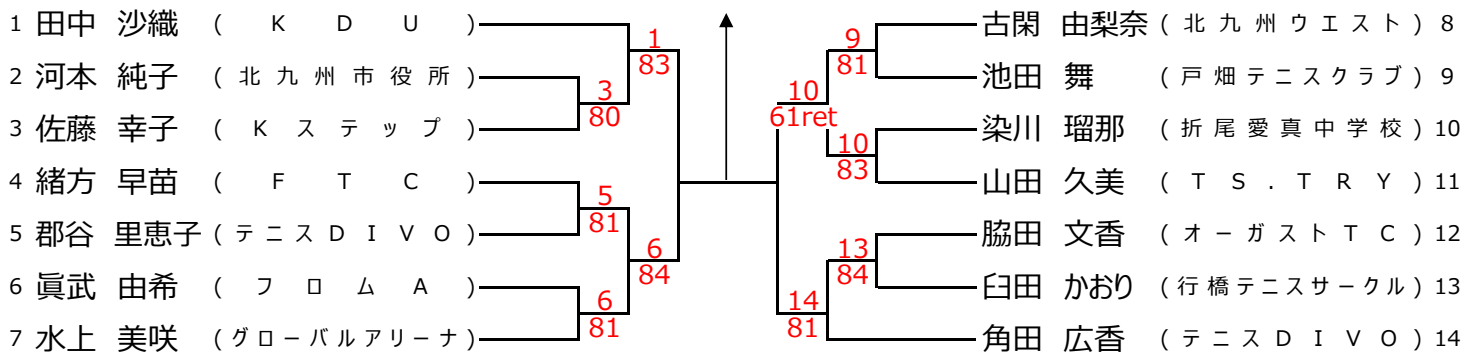

女子B級ダブルス

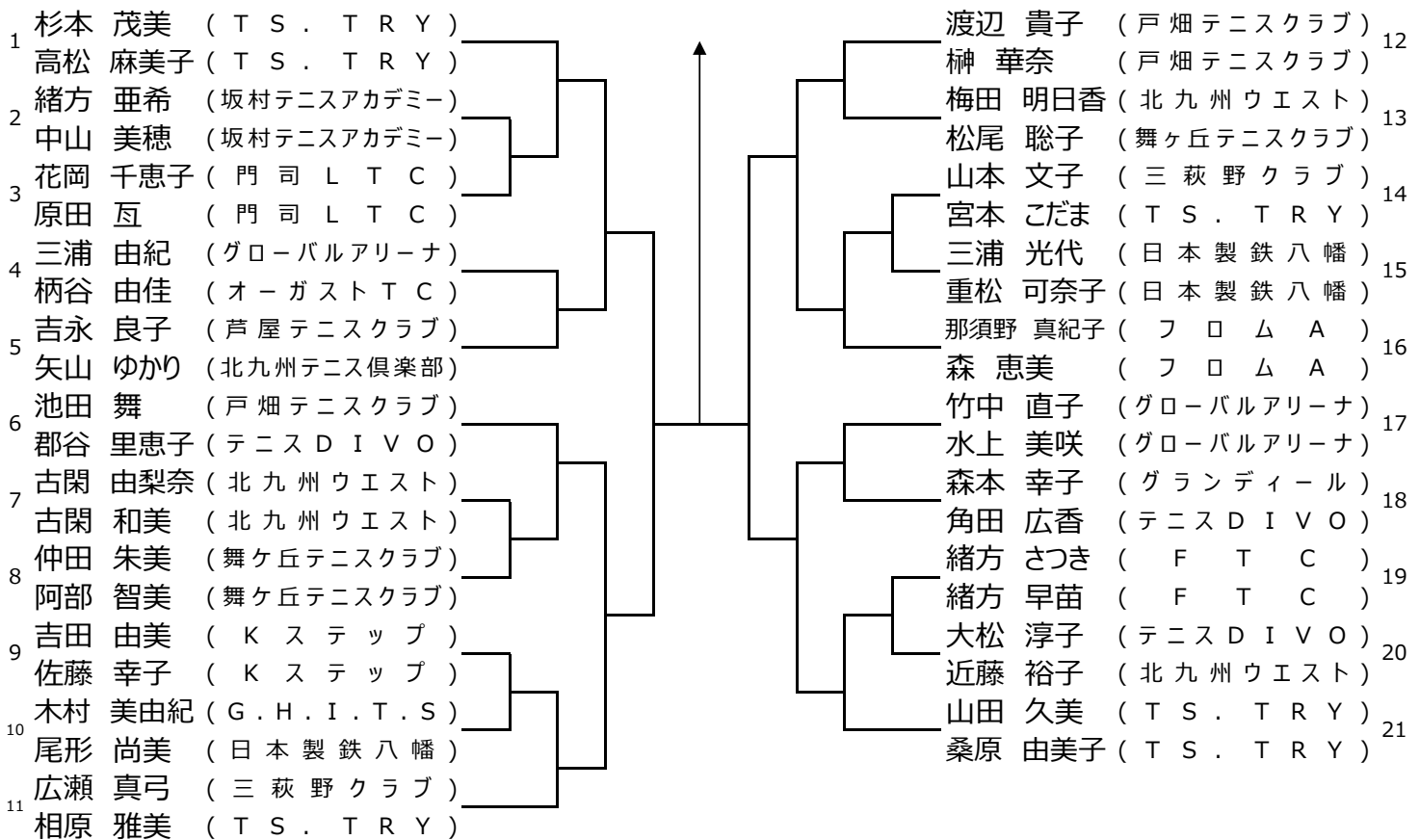

北九州テニストーナメント

女子C級シングルス

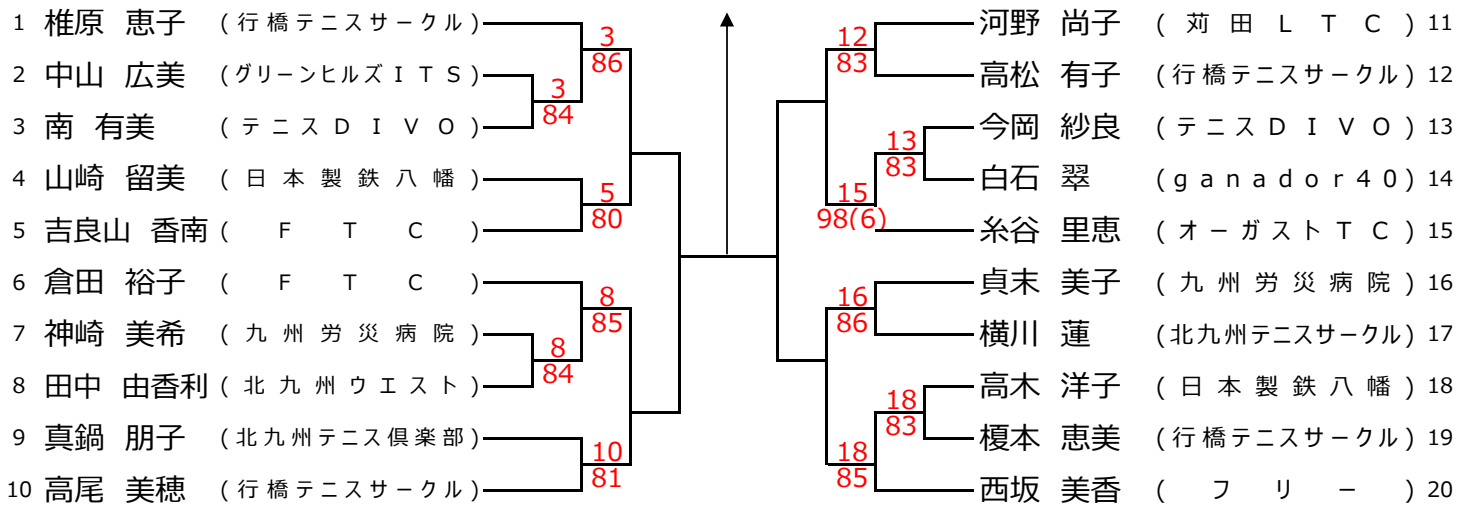

女子C級ダブルス

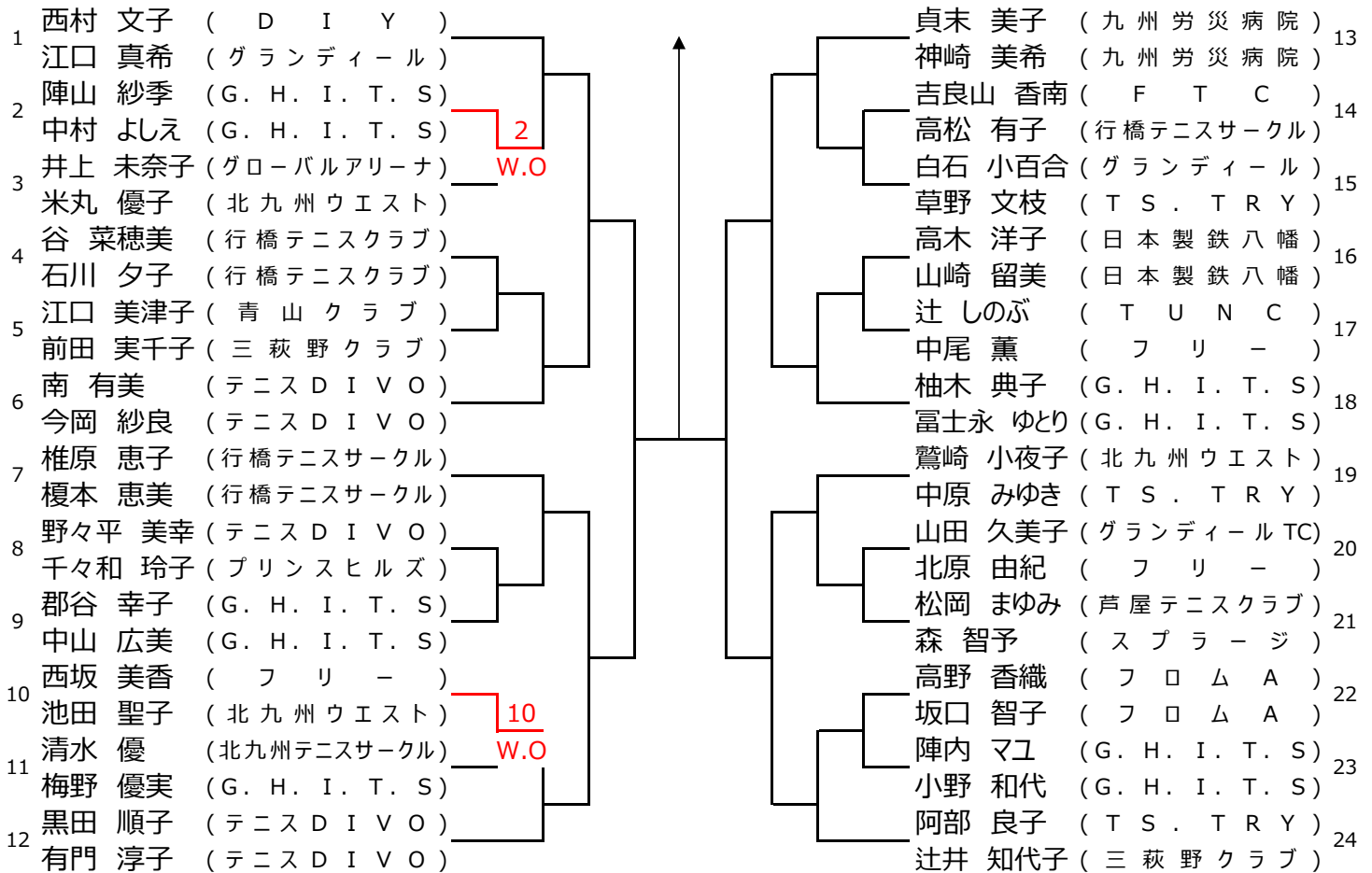

北九州テニストーナメント

男子40才以上シングルス

シード順位	No.	登録番号	氏名	所	属	順位	リーグ戦結果			勝敗数
							1	2	3	
1	1	G0023360	柳谷 彰人	b a m b o o		1	/	60,62	61,60	2-0
	2		砂田 大介	QTnetグループテニスクラブ		3	06,26	/	16,26	0-2
	3	G0027027	大畑 健	長崎 T L D		2	16,06	61,62	/	1-1

男子45才以上シングルス

シード順位

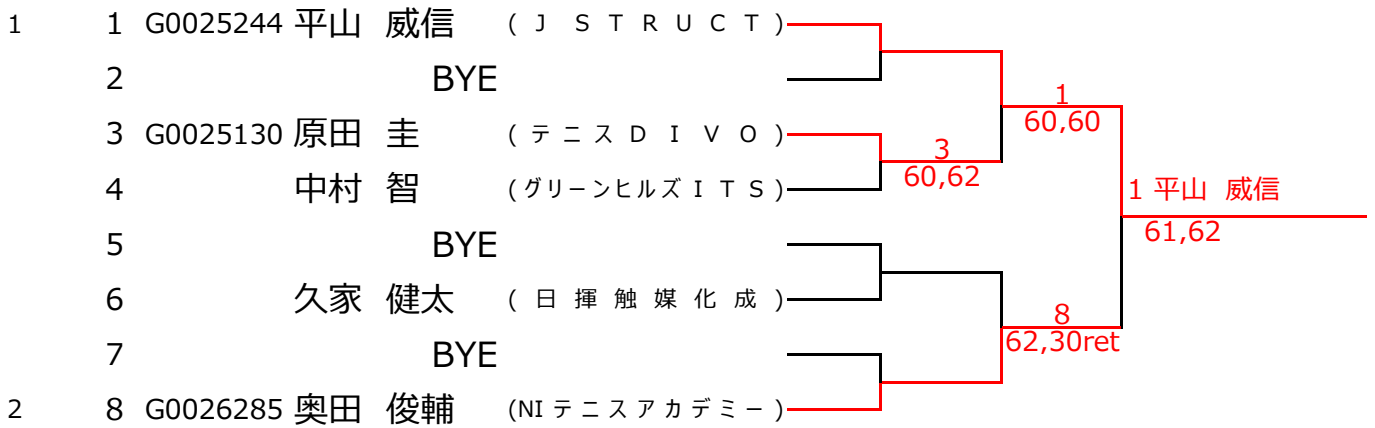

男子50才以上シングルス

シード順位



北九州テニストーナメント

男子55才以上シングルス

シード順位

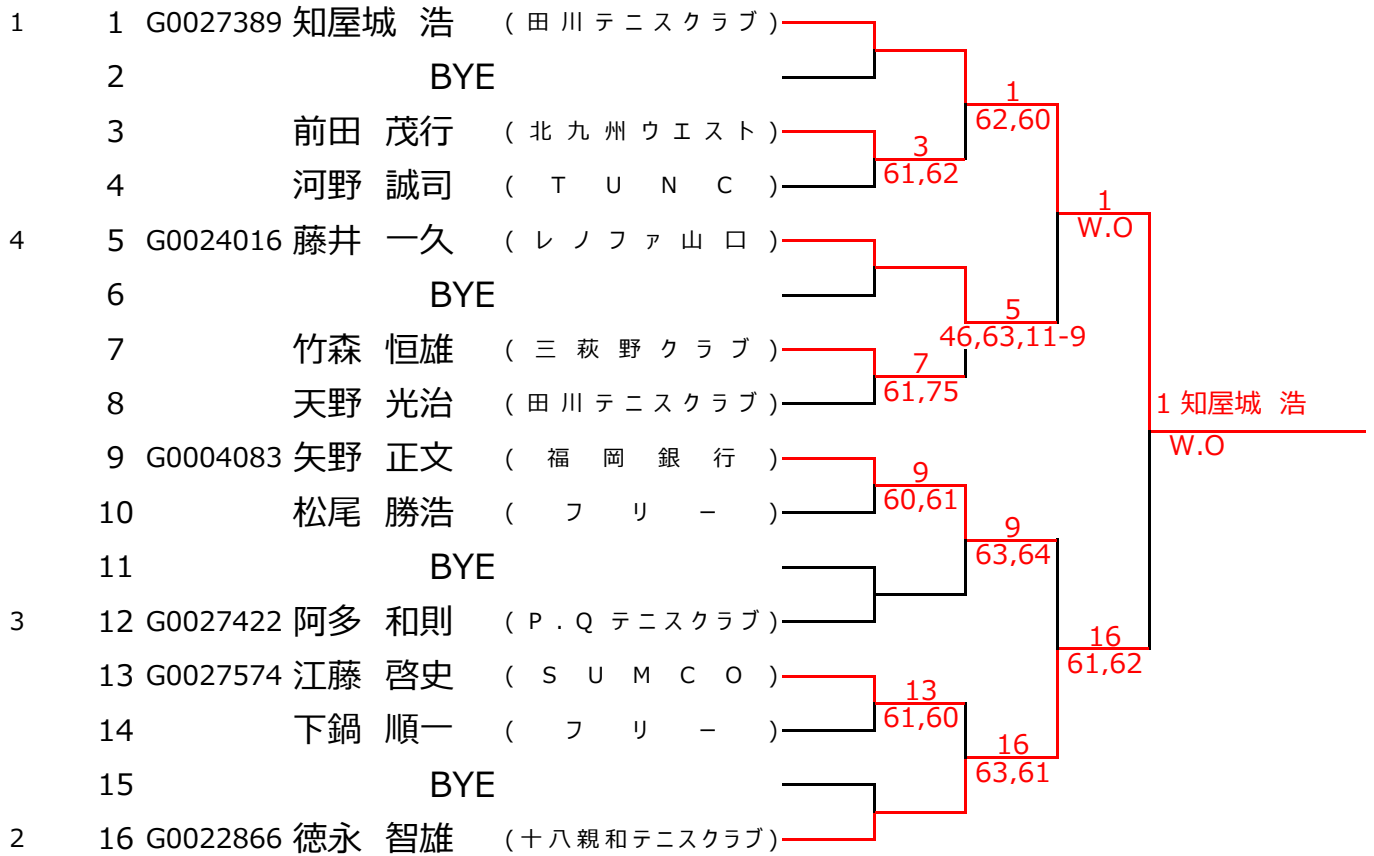

北九州テニストーナメント

男子60才以上シングルス

シード順位

1	1	G0017215	小野 敏孝	(田川テニスクラブ)	1	76(3),64	1	60,60
	2		三浦 哲朗	(日本製鉄八幡)				
	3	G0026986	石橋 秀章	(ブルースカイテニスクラブ)	3	63,64		
	4	G0027204	工藤 信夫	(テニスカレッジクラブ)				
3	5	G0025449	浦 健史	(チームZERO9)	5	63,61	5	63,62
	6		濱野 芳史	(TUNIC)				
	7		前廣 真一	(フリ-)	8	75,62		
	8	G0024254	中西 洋	(北九州ウエスト)				
	9	G0024802	福岡 洋一	(北九州ウエスト)	10	64,63	12	62ret
	10	G0026888	栗山 典久	(オールサムズテニスクラブ)				
	11		北村 慎一郎	(日本製鉄八幡)	12	64,63		
4	12	G0019912	中川 宏彰	(ふくいテニスクラブ)				
	13	G0026424	大野 廣	(ランチタイムTC)	14	61,63	16	61,61
	14		長野 功史	(戸畑エ-ス)				
	15	G0022827	尾田 幸生	(春日病院TC)	16	61,62		
2	16	G0021421	池田 満一	(宇佐ローンテニスクラブ)				

北九州テニストーナメント

男子65才以上シングルス

シード順位

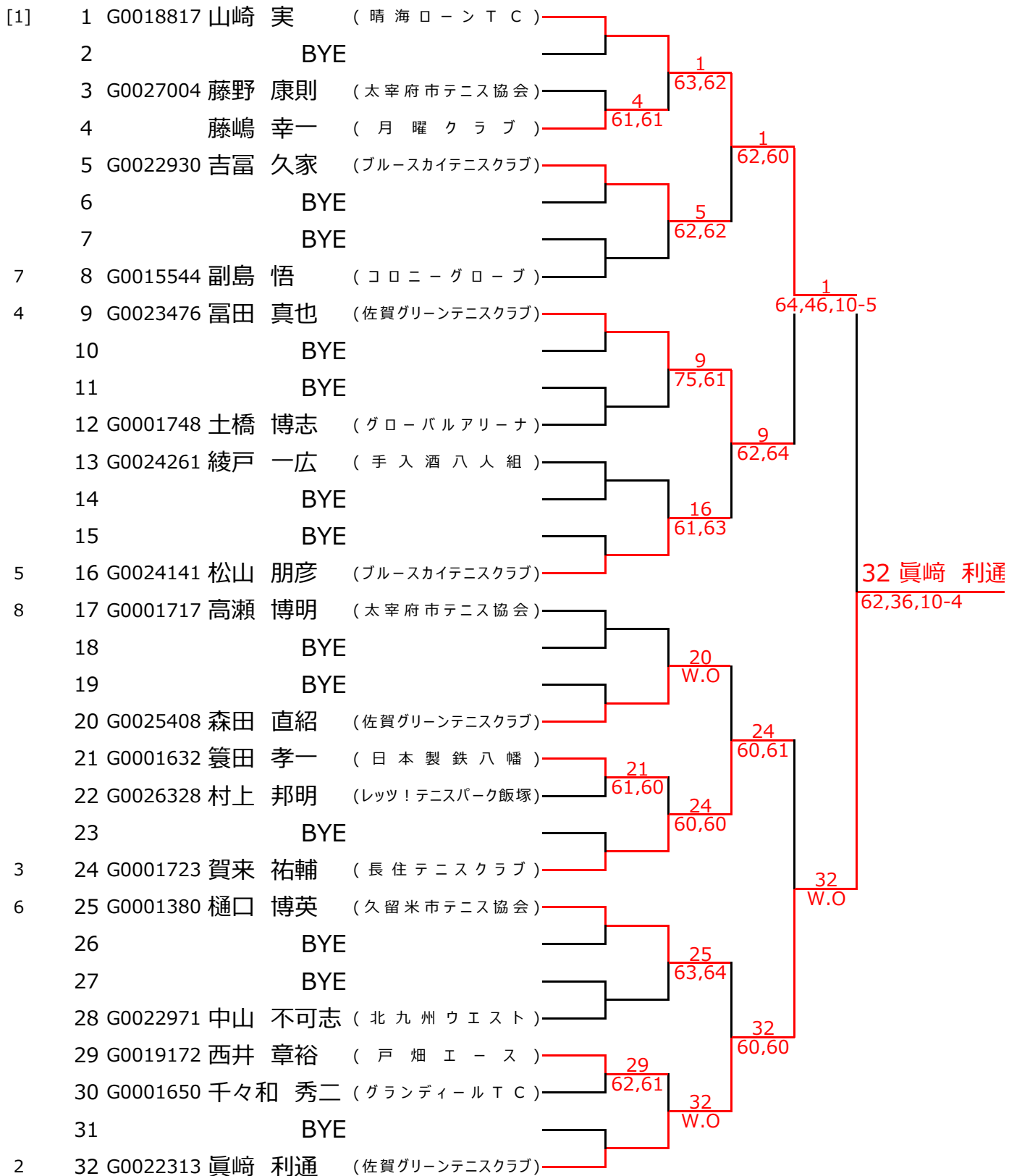

北九州テニストーナメント

男子70才以上シングルス

シード順位

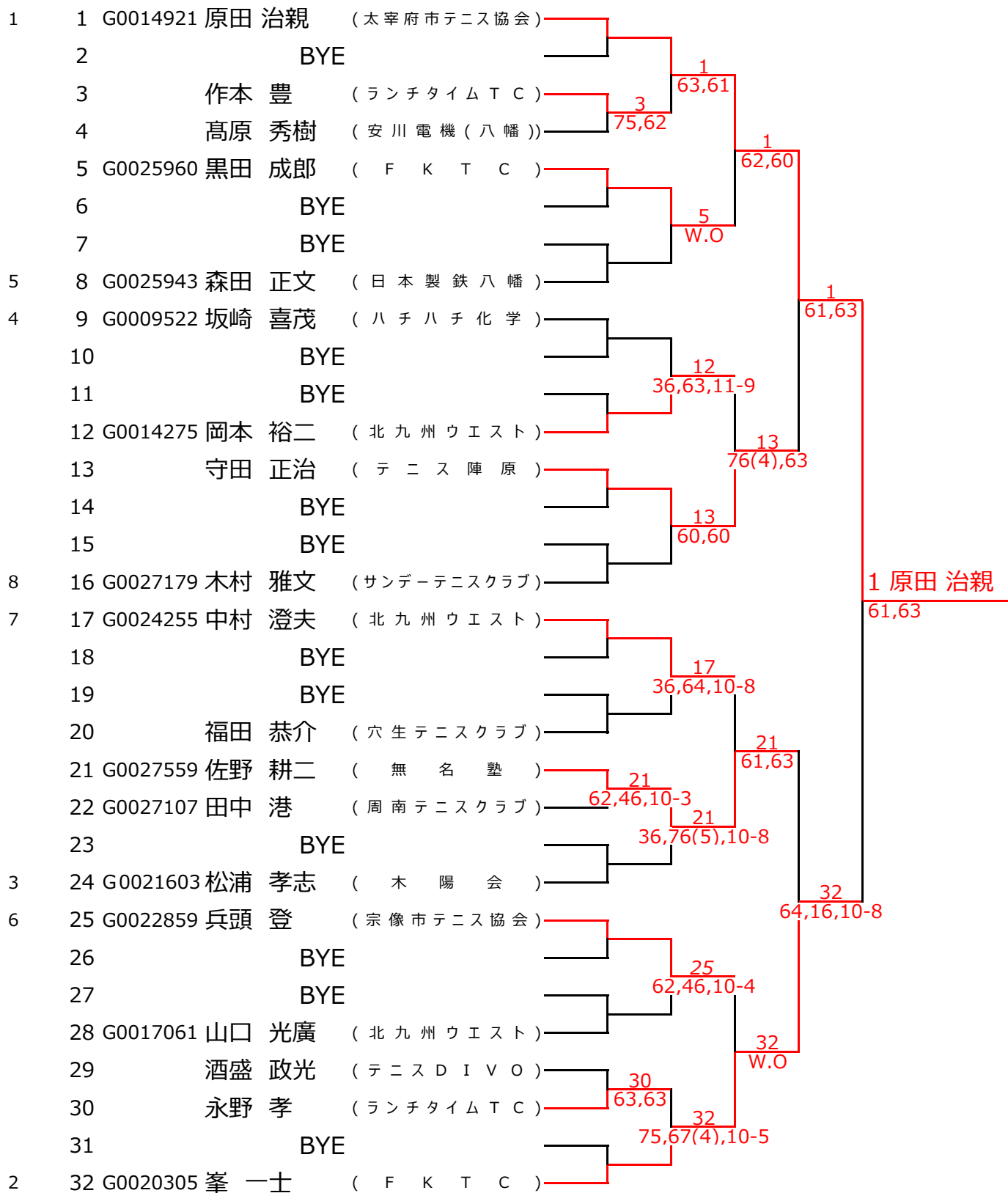

北九州テニストーナメント

男子75才以上シングルス

シード順位

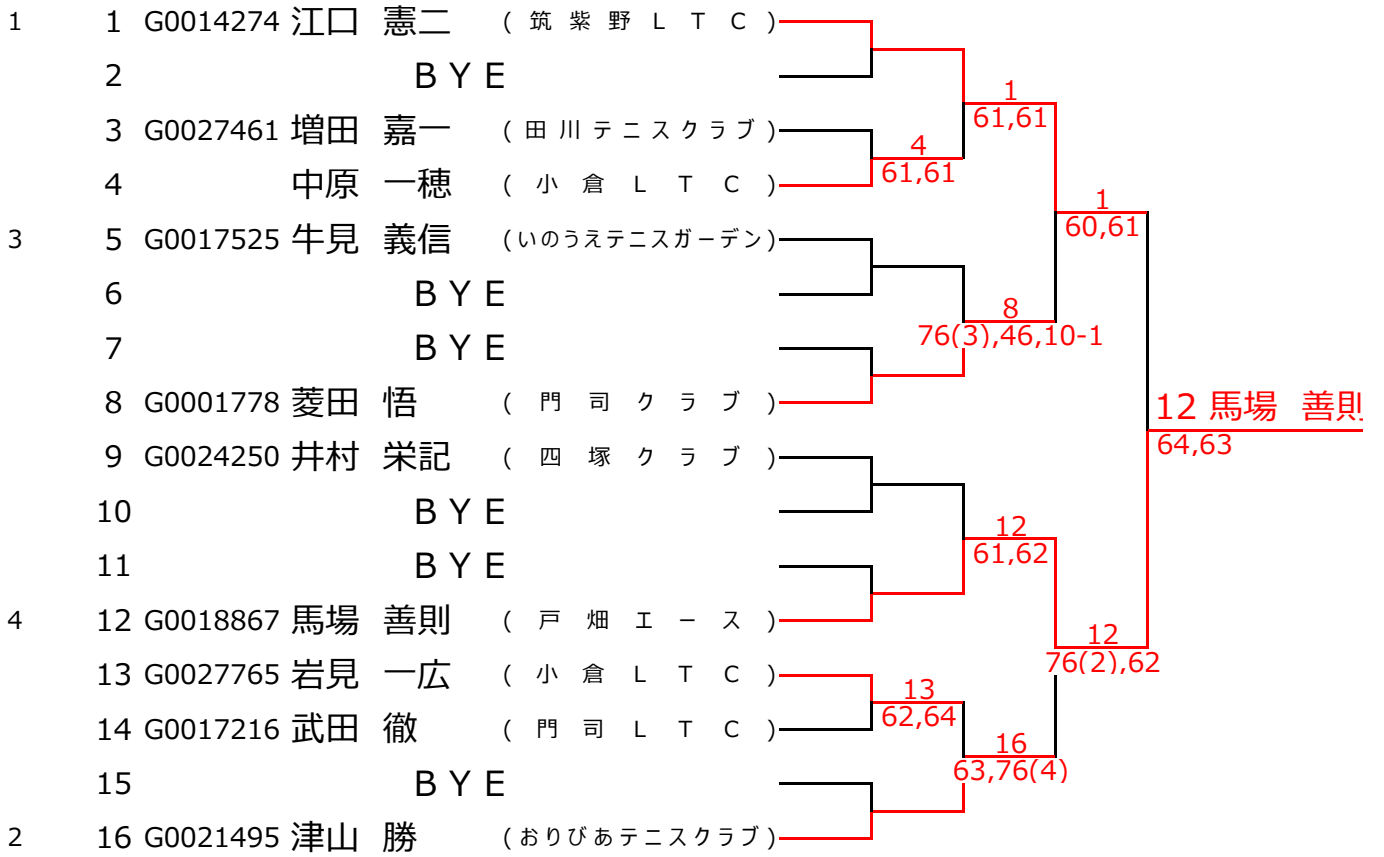

北九州テニストーナメント

男子80才以上シングルス

シード順位

1	1	川崎 明人 (岡垣クラブ)	}	2	60,75	}	2 中山 昭十九
	2	中山 昭十九 (ひびしんクラブ)					
	3	中島 隆徳 (小倉LTC)	}	3	62,63		
	4	縄田 豊 (芦屋テニスクラブ)					

男子85才以上シングルス

シード順位	No.	登録番号	氏名	所属	順位	リーグ戦結果			勝敗数
						1	2	3	
1	1	G0012004	安陪 亨	田川テニスクラブ	1		60,64	64,61	2-0
	2		赤星 良之助	鞆ヶ谷TC	3	06,46		06,06 W.D	0-2
	3	G0001411	浅尾 司	小倉LTC	2		60,60 W.O		1-1

北九州テニストーナメント

男子50才以上ダブルス

シード順位

1	1	G0025455	中村 啓就	(エスタインドアテニス)	└─┬─┘		
		G0027056	山口 博史	(エスタインドアテニス)			
	2		BYE		└─┬─┘		
			BYE				
	3		長谷川 博文	(グリーンヒルズITS)	└─┬─┘		
		G0024278	石垣 充	(グリーンヒルズITS)			
	4		小田 浩司	(B・K・T)	└─┬─┘		not played
			弘中 陽	(B・K・T)			
	5		BYE		└─┬─┘		
			BYE				
	6		今藤 弘	(門司LTC)	└─┬─┘		8
			上田 博文	(門司LTC)			
	7		BYE		└─┬─┘		61,62
			BYE				
2	8	G0021680	藤村 昇一	(いのうえテニスガーデン)	└─┬─┘		
		G0026253	上野 祥司	(いのうえテニスガーデン)			

1 中村・山口

64,46,10-3

男子55才以上ダブルス

シード順位

1	1	G0027389	知屋城 浩	(田川テニスクラブ)	└─┬─┘		
		G0022866	徳永 智雄	(十八親和テニスクラブ)			
	2		BYE		└─┬─┘		1
			BYE				
	3		鞆野 雅之	(行橋テニスサークル)	└─┬─┘	3	W.O
			鞆野 和彦	(行橋テニスクラブ)			
	4		古賀 芳男	(戸畑テニスクラブ)	└─┬─┘	63,62	
			松永 圭司	(戸畑テニスクラブ)			
	5		村上 英邦	(日本製鉄八幡)	└─┬─┘	6	
			小野 和俊	(日本製鉄八幡)			
	6		松尾 勝浩	(フリー)	└─┬─┘	57,61,10-6	8
			竹森 恒雄	(三萩野クラブ)			
	7		池田 宏	(門司LTC)	└─┬─┘	8	75,62
			小田 康博	(門司LTC)			
2	8	G0004083	矢野 正文	(福岡銀行)	└─┬─┘	62,61	
			天野 光治	(田川テニスクラブ)			

北九州テニストーナメント

男子60才以上ダブルス

シード順位

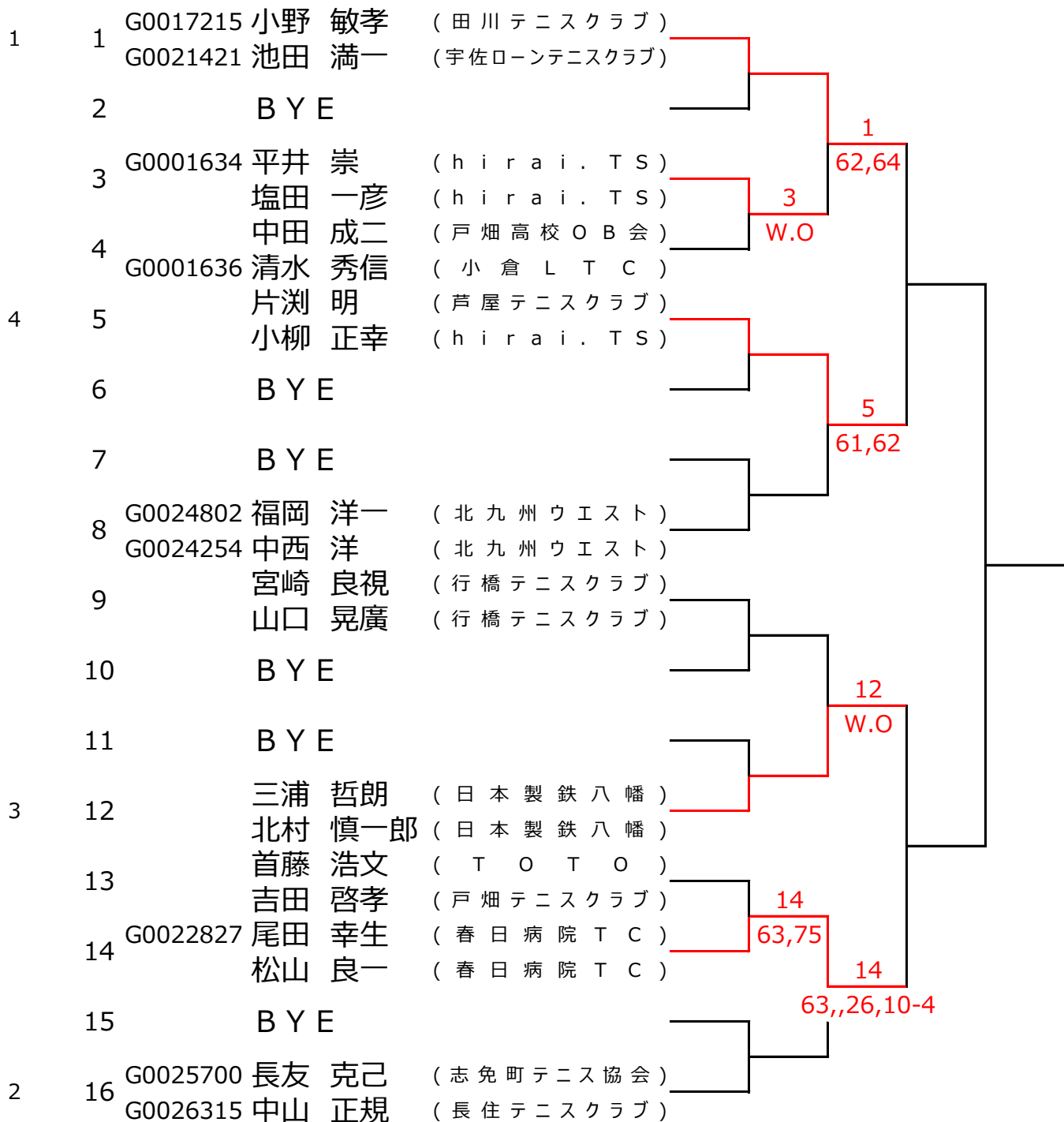

北九州テニストーナメント

男子65才以上ダブルス

シード順位

1	1	G0022313 眞崎 利通	(佐賀グリーンTC)					
		G0023476 富田 真也	(佐賀グリーンTC)		1			
	2	佐藤 真一	(オーガストTC)		W.O			
		谷 英明	(小倉LTC)			1		
	3	黒木 秀一	(戸畑エース)			64,61		
		山下 修充	(戸畑エース)		3			
	4	藤嶋 幸一	(月曜クラブ)		46,64,11-9			
	4	G0023707 秋葉 裕美	(グランディールTC)				8	
	5	G0001632 簗田 孝一	(日本製鉄八幡)				67(4),62,10-6	
4		G0018818 川井 信太郎	(楽笑てにす)		6			
	6	白江 好古	(小倉LTC)		63,61			
		榎原 俊雄	(小倉LTC)			8		
	7	本村 春守	(春日病院)			61,60		
		蔵川 豊	(春日病院)		8			
	8	G0024256 大松 俊英	(ランチタイムTC)		W.O			
		門田 和昭	(行橋TC)				8 大松・門田	
	9	G0001717 高瀬 博明	(太宰府市テニス協会)				46,64,12-10	
		G0001748 土橋 博志	(グローバルアリーナ)		10			
	10	東 誠二	(ランチタイムTC)		W.O			
		國武 万人	(ランチタイムTC)			12		
	11	福田 正一	(グリーンヒルズITS)			63,62		
		榎 清一	(オンザロード)		12			
	3	G0024141 松山 朋彦	(ブルースカイテニスクラブ)		61,60			
	12	G0022930 吉富 久家	(ブルースカイテニスクラブ)				12	
		塚本 茂人	(日本製鉄八幡)				06,64,13-11	
	13	吉永 義幸	(穴生テニスクラブ)		14			
		嶋津 哲幸	(戸畑エース)		61,46,10-3			
	14	田中 哲司	(戸畑エース)			16		
		井本 克巳	(ビッグスランジェ)			60,64		
	15	川原 正明	(ビッグスランジェ)		16			
	2	G0001723 賀来 祐輔	(長住テニスクラブ)		61,60			
	16	G0018817 山崎 実	(晴海ローンTC)					

北九州テニストーナメント

男子70才以上ダブルス

シード順位

1	1	G0014921	原田 治親	(太宰府市テニス協会)	61,63	1	1 原田・守田
		守田 正治	(テニス陣原)				
	2	馬場 正道	(小倉ローンテニスクラブ)	61,60			
		竹内 龍介	(小倉ローンテニスクラブ)				
	3	G0017061	山口 光廣	(北九州ウエスト)	3		
		G0024255	中村 澄夫	(北九州ウエスト)			
	4	永野 孝	(ランチタイムTC)	62,75	5		
		森田 正樹	(ランチタイムTC)				
5	玉井 一美	(ランチタイムTC)	63,64	8			
	安本 義久	(ランチタイムTC)					
6	照屋 隆二	(楽良会)	46,62,10-8	8			
	高原 秀樹	(安川電機八幡)					
7	荒木 博史	(田川テニスクラブ)	W.O	8			
	大場 信	(田川テニスクラブ)					
2	8	G0020305	峯 一士	(FKTC)	W.O		
	8	G0014275	岡本 裕二	(北九州ウエスト)			

男子75才以上ダブルス

シード順位	No.	登録番号	氏名	所属	順位	リーグ戦結果			勝敗数
						1	2	3	
1	1	G0024250	井村 栄記 原 和彦	四塚クラブ テニスDIVO	2		76(5) 62	64,36 5-10	1-1
	2	G0027765	原口 三男 岩見 一広	小倉LTC 小倉LTC	3	67,26		06,03 ret	0-2
	3		安藤 正憲 塚本 寛	小倉LTC 小倉LTC	1	46,63 10-5	60,30 ret		2-0

北九州テニストーナメント

女子55才以上シングルス

シード順位

1	1 L0012643 重吉 けい子 (ルネサンス福岡香椎)				
2	2 大坪 恭子 (小倉LTC)				
3	3 L0012797 諸熊 久美子 (スプラージ)				
4	4 L0008839 柚木 静香 (テニスDIVO)				
			1		
			60,60		
				1 重吉 けい子	
				64,60	
			4		
			75,61		

女子60才以上シングルス

シード順位

1	1 L0011658 岩本 由美子 (長住テニスクラブ)				
2	2 B Y E				
3	3 L0018930 吉岡 かをる (グローバルアリーナ)				
4	4 L0011869 牛島 めぐみ (北九州テニス倶楽部)				
5	5 L0020934 竹本 恵美 (油山テニスクラブ)				
6	6 L0002814 中村 理絵 (チームオクヤマ)				
7	7 L0011851 末次 寛子 (門司LTC)				
2	8 L0019707 村山 悟子 (田川テニスクラブ)				
				1	
				60,61	
			4		
			76(4),46,10-5		
			6		
			64,36,10-7		
				8	
				61,36,10-1	
			8		
			62,63		

北九州テニストーナメント

女子55才以上ダブルス

シード順位

1	1	L0008839	柚木 静香	(テニスDIVO)			
		L0012643	重吉 けい子	(ルネサンス福岡香椎)			
	2		BYE				
	3		黒木 純子	(グリーンヒルズITS)			
			上野 久美子	(グリーンヒルズITS)		4	
	4		阿島 佳代	(芦屋テニスクラブ)		75,62	
			大坪 恭子	(小倉ローンテニスクラブ)			
	5		早川 幸恵	(北九州ウエスト)			
			岡山 ゆかり	(テニスDIVO)		5	
	6		青木 里香	(フリ-)		60,60	
			鈴木 美奈	(フリ-)			5
	7		小森 久美	(門司LTC)		76(4),46,10-8	
			藤山 敦子	(門司LTC)		7	
	8		小手川 陽子	(グローバルアリーナ)		62,46,10-6	
2			相島 祐子	(グローバルアリーナ)			

北九州テニストーナメント

女子60才以上ダブルス

シード順位

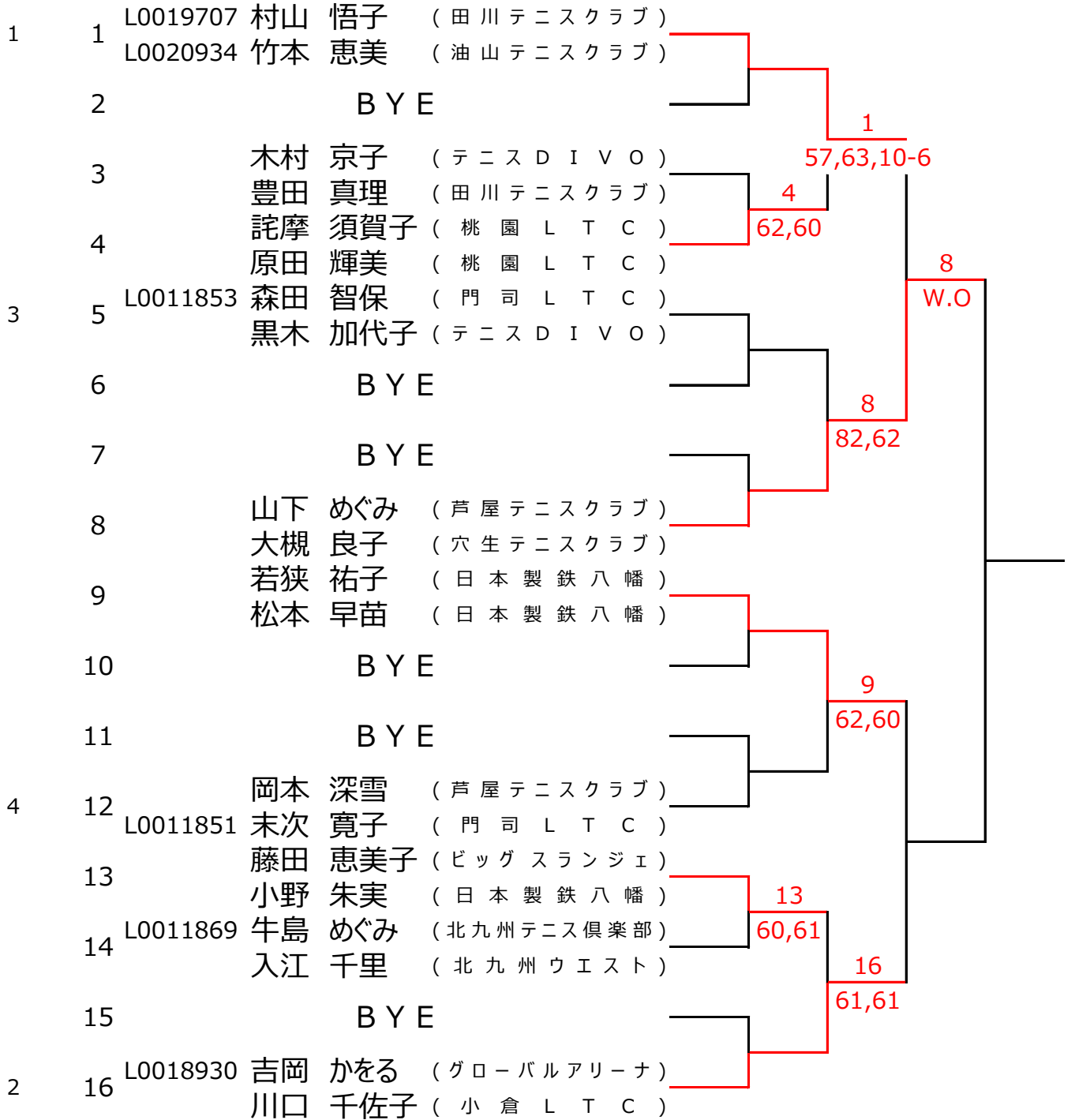

北九州テニストーナメント

女子65才以上ダブルス

シード順位

